

SYSTÈMES LINÉAIRES

LINEAR SYSTEMS

PLAFONNIERS

- **MINI CLIP** 120
- **JEY CLIP** 121
- **ZETA CLIP** 122
- **OMEGA CLIP** 123
- **RHO CLIP** 124
- **YPSILON CLIP** 125
- **OMEGA** 126
- **ALFA1** 127
- **ALFA2** 128
- **ZETA** 129
- **GAMMA** 130
- **VEGA** 131
- **BETA** 132
- **VIRGO IR** 133
- **VIRGO PIR** 134
- **DELTA** 135
- **KAPPA** 136

MINI CLIP

M1.

Lampe en aluminium anodisé, avec diffuseur satiné à pression, supports latéraux et LED haute luminosité avec haut ratio Lumen/Watt. Particulièrement indiqué pour l'éclairage d'accentuation et de service. Pour l'éclairage d'ameublement, résidentiel, le commerce de détail et l'éclairage en général. À monter au plafond sur tout type de surface. Montage par pression avec clip en polycarbonate transparent. Ligne minimale aux dimensions réduites.

- Diffusion « full light ».
- Large gamme de solutions d'éclairage et dimensions personnalisables.
- Alimentation: 12/24 Vcc.
- Clips inclus dans l'emballage

À CONNECTER EN PARALLÈLE

Anodized aluminium lamp complete with satin diffuser, lateral supports and high brightness LED with very good relation between Lumen/Watt. It is suitable as accent and service lighting, on furnishings, for residential locations, retail and for lighting technique.

It can be ceiling recessed on any type of surface. Mounting with transparent polycarbonate clips. Modern and essential design.

- Diffuser with snap fitting and with full-light effect.
- Wide range of lighting solution, customizing dimensions and control of the light on lamp border.
- Power supply: 12/24 Vdc.
- Clip included in the box.

CONNECT IN PARALLEL

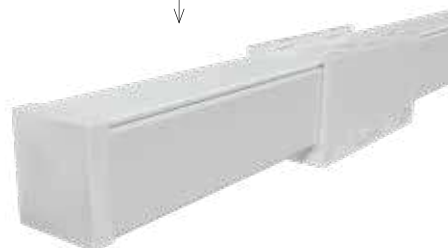
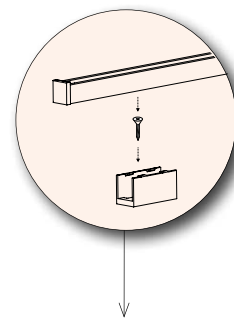

DIMENSIONS / DIMENSIONS



ACCESSOIRES / ACCESSORIES

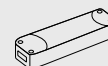

Ballasts p. 258-260
Drivers page 258-260

CODES DE BASE / BASE CODES

M1.

FINITIONS / FINISHINGS

- 1 Blanc RAL 9003
White RAL 9003
- 2 Noir mat RAL 9005
Matt Black RAL 9005
- 7 Argent anodisé
Anodized silver

SUPPORTS LATÉRAUX / LATERAL SUPPORT

- 1 Blanc /
White
- 2 Noir mat /
Matt Black
- 7 Aluminium brossé
Satin aluminum

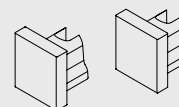

DIMENSIONS / DIMENSION

- G** 900 mm
- H** 1000 mm
- I** 1200 mm
- L** 1500 mm
- M** 1800 mm
- N** 2000 mm
- O** 2300 mm
- P** 2500 mm
- Q** 2800 mm
- R** 3000 mm

COULEUR LED / LED COLOUR

- BN** 4000°K
- BC** 3000°K
- CC** 2700°K

PUISSANCE / POWER

- I** 9,6W/m 800lm/m
- N+** 7,5W/m 600lm/m
- O+** 9,6W/m 800lm/m

* Autres dimensions disponibles sur demande
* More dimensions available

Exemple de codification: Article MINI CLIP + Finition blanc + supports latéraux blanc + Dimension 900 mm + Couleur led 3000°K + Puissance 9,6W/m = Code: **M1.11GBNI**
Example of codification: Product MINI CLIP + Finishing white+ Lateral support white + Dimension 900mm + Led color 3000°K + Power 9,6W/m = Code: M1.11GBNI

JEY CLIP

J1.

Lampe en aluminium anodisé avec diffuseur satiné, supports latéraux et LED haute luminosité avec haut ratio Lumen/Watt. Particulièrement indiqué pour l'éclairage d'accentuation et de service. Pour l'éclairage d'ameublement, résidentiel, le commerce de détail et l'éclairage en général.

À monter au plafond sur tout type de surface.

Montage par pression avec clip en polycarbonate transparent.

Ligne minimale aux dimensions réduites.

- Diffusion « full light ».
- Large gamme de solutions d'éclairage et dimensions personnalisables.

• Alimentation: 12/24Vcc.

À CONNECTER EN PARALLÈLE

Anodized aluminium lamp complete with satin diffuser, lateral supports and high brightness LED with very good relation between Lumen/Watt. It is suitable as accent and service lightin, on furnishings, for residential loctions, retail and for lighting technique.

It can be ceiling recessed on any type of surface. Mounting with trasparent polycarbonate clips. Modern and essential design.

- Diffuser with snap fitting and with full-light effect.
- Wide range of lighting solution, customizing dimensions and control of the light on lamp boder.
- Power supply: 12/24Vdc.

CONNECT IN PARALLEL

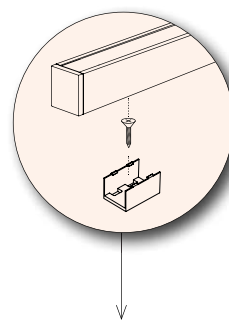

DIMENSIONS / DIMENSIONS



ACCESSOIRES / ACCESSORIES

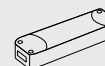

Drivers p. 258-260
Drivers page 258-260

CODES DE BASE / BASE CODES

J1.

FINITIONS / FINISHINGS

- 1 Blanc RAL 9003
White RAL 9003
- 2 Noir mat RAL 9005
Matt Black RAL 9005
- 7 Argent anodisé
Anodized silver

SUPPORTS LATÉRAUX / LATERAL SUPPORT

- 1 Blanc /
White
- 2 Noir mat/
Matt Black
- 7 Aluminium brossé
Satin aluminium
- 1T Blanc avec touch
White with touch
- 2T Noir mat
Matt Black
- 7T Aluminium brossé avec touch
Satin aluminium with touch

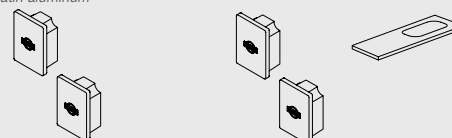

DIMENSIONS / DIMENSION

- G 900 mm
- H 1000 mm
- I 1200 mm
- L 1500 mm
- M 1800 mm
- N 2000 mm
- O 2300 mm
- P 2500 mm
- Q 2800 mm
- R 3000 mm

* Autres dimensions disponibles sur demande
* More dimensions available

COULEUR LED / LED COLOUR

- BN 4000°K
- BC 3000°K
- CC 2700°K
- * Les bandes colorées, Blanc Dynamique, RGB sont disponibles sur demande.
- * Colored, Tunable white, RGB strip LED available up on request.

PUISSANCE / POWER

- B 9,6W/m 800lm/m
- E 17W/m 2000lm/m
- F 21W/m 2500lm/m
- G 25W/m 3500lm/m
- K+ 22W/m 2500lm/m
- L+ 28W/m 3500lm/m
- P+ 14W/m 1400lm/m

Exemple de codification: Article JHEY CLIP + Finition blanc + supports latéraux blanc + Dimension 900 mm + Couleur led 3000°K + Puissance 9,6W/m = Code: J1.11GBNB
Example of codification: Product JHEY CLIP + Finishing white+ Lateral support white + Dimension 900mm + Led color 3000°K + Power 9,6W/m = Code: J1.11GBNB

ZETA CLIP

Z2.

En aluminium extrudé anodisé aux dimensions particulièrement réduites, conçu et fabriqué pour être installé sur des surfaces d'une épaisseur minimale. Extrême facilité de montage assurée par le diffuseur satiné, à insérer par pression, par les supports latéraux à pression, par les clips en polycarbonate. Parfait pour loger et dissiper correctement les rubans LED, particulièrement indiqué pour l'éclairage et l'embellissement des éléments suspendus dans les cuisines et les salles de bains, de l'espace sous les meubles suspendus, des meubles, des armoires, des étagères et des vitrines.

- Ballast : 12/24 Vcc
- Clips inclus dans l'emballage

À CONNECTER EN PARALLÈLE

Anodized aluminium extruded with very reduced dimensions, designed and produced in order to be lay-in also on surfaces with a minimum thickness.

Extremely easy assembly thanks to the snap fitting satin diffuser, to the pressure lateral supports and by polycarbonate clips.

Perfect solution for hold and correctly dissipate LED strip.

It is suitable for lighting and to embellish kitchens and bathrooms shelves, under-wall unit, furnitures, wardrobes, shelves and showcases.

- Power supply: 12/24 Vdc
- Clip included in the box.

CONNECT IN PARALLEL

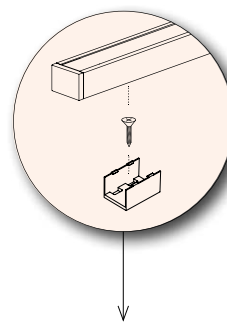

DIMENSIONS / DIMENSIONS



ACCESSOIRES / ACCESSORIES

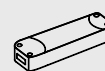

Ballasts p. 258-260
Drivers page 258-260

CODES DE BASE / BASE CODES

Z2.

FINITIONS / FINISHINGS

- 1 Blanc RAL 9003
White RAL 9003
- 2 Noir mat RAL 9005
Matt Black RAL 9005
- 7 Argent anodisé
Anodized silver

SUPPORTS LATÉRAUX / LATERAL SUPPORT

- 1 Blanc /
White
- 2 Noir mat /
Matt Black
- 7 Aluminium brossé
Satin aluminum

- 1T Blanc avec touch
White with touch
- 2T Noir mat
Matt Black
- 7T Alum. brossé avec touch
Satin aluminum with touch

- 1S Blanc avec capteur
White with sensor
- 2S Noir mat
Matt Black
- 7S Alum. brossé avec capteur
Satin alu. with with sensor

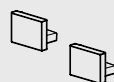

DIMENSIONS / DIMENSION

- G** 900 mm
- H** 1000 mm
- I** 1200 mm
- L** 1500 mm
- M** 1800 mm
- N** 2000 mm
- O** 2300 mm
- P** 2500 mm
- Q** 2800 mm
- R** 3000 mm

COULEUR LED / LED COLOUR

- BN 4000°K
 - BC 3000°K
 - CC 2700°K
- * Le rubans de couleur, Blanc Dynamique, RGB et RGBW sont disponibles sur demande.
* Colored, Tunable white, RGB and RGBW strip LED available upon request.

PUISSANCE / POWER

- A** 4,8W/m 400lm/m
- B** 9,6W/m 800lm/m
- E** 17W/m 2000lm/m
- F** 21W/m 2500lm/m
- G** 25W/m 3500lm/m
- J+** 15W/m 1800lm/m
- K+** 22W/m 2500lm/m
- L+** 28W/m 3500lm/m
- P+** 14W/m 1400lm/m

* Autres dimensions disponibles sur demande
* More dimensions available

Exemple de codification: Article ZETA CLIP + Finition blanc + supports latéraux blanc + Dimension 900 mm + Couleur led 3000°K + Puissance 9,6W/m = Code: **Z2.11GBNB**
Example of codification: Product ZETA CLIP + Finishing white+ Lateral support white + Dimension 900mm + Led color 3000°K + Power 9,6W/m = Code: Z2.11GBNB

OMEGA CLIP

01.

Profilé en aluminium avec fixation par CLIP. Diffusion homogène de la lumière LED grâce à l'écran en PMMA satiné à insérer et fixé sur des rainures internes. Possibilité de contrôler la lumière directement sur le profilé, différentes dimensions disponibles, également personnalisables, et de nombreux types de LED HAUTE LUMINOSITÉ.

Article particulièrement adapté pour l'éclairage d'accentuation dans les cuisines, les armoires, les étagères et autres ; à installer sur tout type de matériau ou de surface.

- Alimentation : 12/24 Vcc
- Clips de fixation inclus dans l'emballage

À CONNECTER EN PARALLÈLE

Lay-in aluminium profile with CLIP fixing. Thanks to a PMMA satin screen there will be a uniform diffusion of the light.

Possibility to control light also on board profile.

Differents dimensions available, possibility to customize them and to choose different type of HIGH BRIGHTNESS LED.

It is suitable as accent light in kitchens, wardrobes, shelves, etc.

It can be installed on any type of materials or surface.

- Power supply: 12/24 Vdc
- Clip included in the box.

CONNECT IN PARALLEL

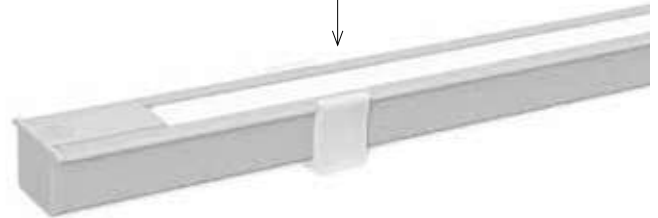
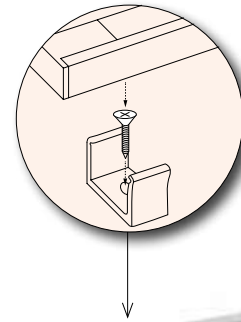

DIMENSIONS / DIMENSIONS

ACCESSOIRES / ACCESSORIES

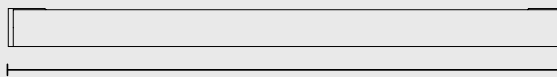
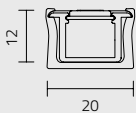

DIMENSIONE / DIMENSION
tolleranza ± 2mm / tolerance ± 2mm

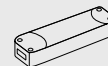
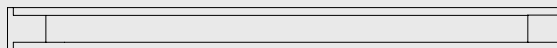

Ballasts p. 258-260
Drivers page 258-260

CODES DE BASE / BASE CODES

FINITIONS / FINISHINGS

SUPPORTS LATÉRAUX / LATERAL SUPPORT

01.

- 1 Blanc RAL 9003
White RAL 9003
- 2 Noir mat RAL 9005
Matt Black RAL 9005
- 7 Argent anodisé
Anodized silver

- 1 Blanc /
White
- 2 Noir mat /
Matt Black
- 7 Aluminium brossé
Satin aluminum

- 1 I Blanc avec interrupteur
White with switch
- 2 I Noir mat
Matt Black
- 7 I Alum. brossé avec interrupteur
Satin aluminum with switch

- 1T Blanc avec touch
White with touch
- 2T Noir mat
Matt Black
- 7T Alum. brossé avec touch
Satin aluminum with touch

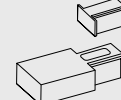
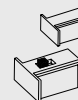

DIMENSIONS / DIMENSION

- G 900 mm
- H 1000 mm
- I 1200 mm
- L 1500 mm
- M 1800 mm
- N 2000 mm
- O 2300 mm
- P 2500 mm
- Q 2800 mm
- R 3000 mm

COULEUR LED / LED COLOUR

- BN 4000°K
- BC 3000°K
- CC 2700°K
- * Le rubans de couleur, Blanc Dynamique, RGB et RGBW sont disponibles sur demande.
- * Colored, Tunable white, RGB strip LED available up on request.

PUISSANCE / POWER

- A 4,8W/m 400lm/m
- B 9,6W/m 800lm/m
- E 17W/m 2000lm/m
- F 21W/m 2500lm/m
- J+ 15W/m 1800lm/m
- K+ 22W/m 2500lm/m
- P+ 14W/m 1400lm/m

* Autres dimensions disponibles sur demande
* More dimensions available

Exemple de codification: Article OMEGA CLIP + Finition blanc + supports latéraux blanc + Dimension 900 mm + Couleur led 3000°K + Puissance 9,6W/m = Code: 01.11GBNB
Example of codification: Product OMEGA CLIP + Finishing white+ Lateral support white + Dimension 900mm + Led color 3000°K + Power 9,6W/m = Code: 01.11GBNB

RHO CLIP

R3.

Profil en aluminium extrudé anodisé de dimensions particulièrement réduites, conçu et fabriqué pour être installé sur des surfaces d'une épaisseur minimale. Extrême facilité de montage assurée par le diffuseur satiné, à insérer par pression, par les supports latéraux à pression, par les clips en polycarbonate. Parfait pour loger et dissiper correctement les rubans LED, particulièrement indiqué pour l'éclairage et l'embellissement des éléments suspendus dans les cuisines et les salles de bains, de l'espace sous les meubles suspendus, des meubles, des armoires, des étagères et des vitrines.

- Alimentation: 12/24 Vcc
- Clips inclus dans l'emballage

À CONNECTER EN PARALLÈLE

Anodized aluminium extruded with very reduced dimensions, designed and produced in order to be lay-in also on surfaces with a minimum thickness. Extremely easy assembly thanks to the snap fitting satin diffuser, to the pressure lateral supports and by polycarbonate clips.

Perfect solution for hold and correctly dissipate LED strip.

It is suitable for lighting and to embellish kitchens and bathrooms shelves, under-wall unit, furnitures, wardrobes, shelves and showcases.

- Power supply: 12/24 Vdc
- Clip included in the box.

CONNECT IN PARALLEL

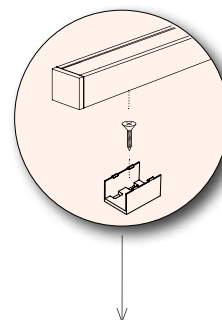

DIMENSIONS / DIMENSIONS

ACCESSOIRES / ACCESSORIES

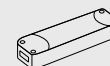
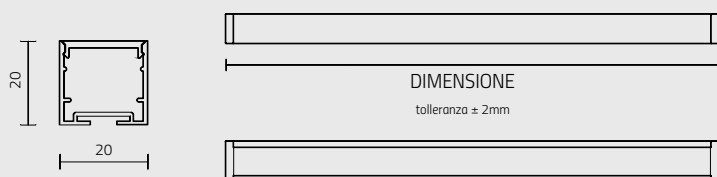

Drivers (p. 260).
Drivers page 260

CODES DE BASE / BASE CODES

R3.

FINITIONS / FINISHINGS

- 1 Blanc RAL 9003
White RAL 9003
- 2 Noir mat RAL 9005
Matt Black RAL 9005
- 7 Argent anodisé
Anodized silver

SUPPORTS LATÉRAUX / LATERAL SUPPORT

- 1 Blanc /
White
- 2 Noir mat /
Matt Black
- 7 Aluminium brossé
Satin aluminium

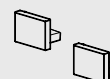

DIMENSIONS / DIMENSION

- G** 900 mm
- H** 1000 mm
- I** 1200 mm
- L** 1500 mm
- M** 1800 mm
- N** 2000 mm
- O** 2300 mm
- P** 2500 mm
- Q** 2800 mm
- R** 3000 mm

COULEUR LED / LED COLOUR

- BN** 4000°K
 - BC** 3000°K
 - CC** 2700°K
- * Le rubans de couleur, Blanc Dynamique, RGB et RGBW sont disponibles sur demande.
* Colored, Tunable white, RGB and RGBW strip LED available upon request.

PUISSANCE / POWER

- E** 17W/m 2000lm/m
- F** 21W/m 2500lm/m
- G** 25W/m 3500lm/m
- H** 30W/m 4500lm/m
- J+** 15W/m 1800lm/m
- K+** 22W/m 2500lm/m
- L+** 28W/m 3500lm/m
- P+** 14W/m 1400lm/m

* Autres dimensions disponibles sur demande
* More dimensions available

Exemple de codification: Article RHO CLIP + Finition blanc + supports latéraux blanc + Dimension 900 mm + Couleur led 3000°K + Puissance 17W/m = Code: **R3.11GBNE**
Example of codification: Product RHO CLIP + Finishing white+ Lateral support white + Dimension 900mm + Led color 3000°K + Power 17W/m = Code: R3.11GBNE

YPSILON CLIP

Y2.

Profil en aluminium extrudé anodisé modulaire de dimensions particulièrement réduites, conçu et fabriqué pour être installé sur des surfaces d'une épaisseur minimale. Extrême facilité de montage garantie par le diffuseur satiné, à insérer par pression dans les supports latéraux, et par les clips en polycarbonate et par l'encastrement prédéfini. Parfait pour loger et dissiper correctement les rubans LED, particulièrement indiqué pour l'éclairage et l'embellissement des éléments suspendus dans les cuisines et les salles de bains, de l'espace sous les meubles suspendus, des étagères et des vitrines.

- Alimentation: 12/24 Vcc
- Clips inclus dans l'emballage

À CONNECTER EN PARALLÈLE

Anodized aluminium extruded with very reduced dimensions, designed and produced in order to be lay-in also on surfaces with a minimum thickness. Extremely easy assembly thanks to the snap fitting satin diffuser, to the pressure lateral supports and by polycarbonate clips and by the pre-installed outer casing.

Perfect solution for hold and correctly dissipate LED strip.

It is suitable for lighting and to embellish kitchens and bathrooms shelves, under-wall unit, furnitures, wardrobes, shelves and showcases.

- Power supply: 12/24 Vdc
- Clip included in the box.

CONNECT IN PARALLEL

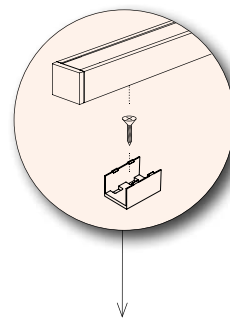

DIMENSIONS / DIMENSIONS

ACCESSOIRES / ACCESSORIES

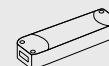
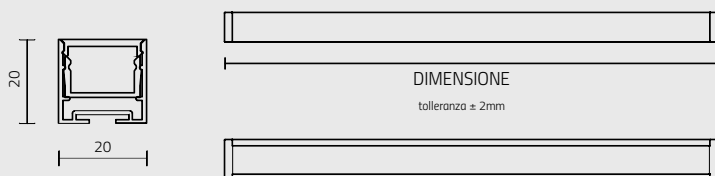

Drivers (p. 260).
Drivers page 260

CODES DE BASE / BASE CODES

Y2.

FINITIONS / FINISHINGS

- 1 Blanc RAL 9003
White RAL 9003
- 2 Noir mat RAL 9005
Matt Black RAL 9005
- 7 Argent anodisé
Anodized silver

SUPPORTS LATÉRAUX / LATERAL SUPPORT

- 1 Blanc /
White
- 2 Noir mat /
Matt Black
- 7 Aluminium brossé
Satin aluminum

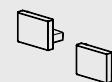

DIMENSIONS / DIMENSION

- G** 900 mm
- H** 1000 mm
- I** 1200 mm
- L** 1500 mm
- M** 1800 mm
- N** 2000 mm
- O** 2300 mm
- P** 2500 mm
- Q** 2800 mm
- R** 3000 mm

* Autres dimensions disponibles sur demande
* More dimensions available

COULEUR LED / LED COLOUR

- BN** 4000°K
- BC** 3000°K
- CC** 2700°K

* Le rubans de couleur, Blanc Dynamique, RGB et RGBW sont disponibles sur demande.

* Colored, Tunable white, RGB and RGBW strip LED available upon request.

PUISSANCE / POWER

- E** 17W/m 2000lm/m
- F** 21W/m 2500lm/m
- K+** 22W/m 2500lm/m

Exemple de codification: Article YPSILON CLIP + Finition argent + Supports latéraux gris + Dimension 1500 mm + Couleur led 3000°K + Puissance 17W/m = Code : Y2.77LBCE
Example of codification: Product YPSILON CLIP + Finishing silver + Lateral support grey + Dimension 1500mm + Led color 3000°K + Power 17W/m = Code: Y2.77LBCE

OMEGA PLAFONNIER

O3.

Profil en aluminium anodisé avec diffuseur satiné à insérer, supports latéraux et LED haute luminosité avec un haut ratio Lumen/Watt. Particulièrement indiqué pour l'éclairage d'accentuation et de service. Pour l'ameublement, l'éclairage résidentiel, le commerce de détail et l'éclairage en général.

À monter au plafond sur tout type de surface.

- Installation par vis.
- Ligne moderne et essentielle.
- Large gamme de solutions d'éclairage, dimensions personnalisables et contrôle de la lumière à bord de la lampe.
- Alimentation: 12/24Vcc.

À CONNECTER EN PARALLÈLE

Anodized aluminium lamp complete with satin diffuser, lateral supports and high brightness LED with very good relation between Lumen/Watt. It is suitable as accent and service lighting, on furnishings, for residential locations, retail and for lighting technique. It can be ceiling recessed on any type of surface.

- Spring assembly.
- Modern and essential design.
- Wide range of lighting solutions, customizing dimensions and control of the light on lamp border.
- Power supply: 12/24Vdc

CONNECT IN PARALLEL

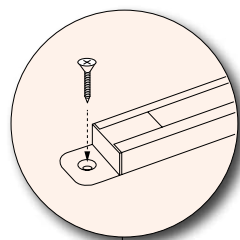

DIMENSIONS / DIMENSIONS

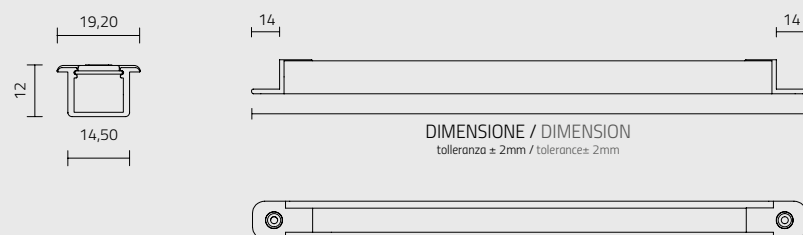

ACCESSOIRES / ACCESSORIES

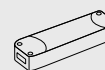

Drivers p. 258-260
Drivers page 258-260

CODES DE BASE / BASE CODES

O3.

FINITIONS / FINISHINGS

- 1 Blanc RAL 9003
White RAL 9003
- 2 Noir mat RAL 9005
Matt Black RAL 9005
- 7 Argent anodisé
Anodized silver

SUPPORTS LATÉRAUX / LATERAL SUPPORT

- 1 Blanc /
White
- 2 Noir mat/
Matt Black
- 7 Aluminium brossé
Satin aluminium
- 1 I Blanc avec interrupteur
White with switch
- 2 I Noir mat
Matt Black
- 7 I Aluminium brossé avec interrupteur
Satin aluminium with switch
- 1 T Blanc avec touch
White with touch
- 2 T Noir mat
Matt Black
- 7 T Aluminium brossé avec touch
Satin aluminium with touch

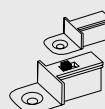
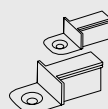

DIMENSIONS / DIMENSION

- G 900 mm
- H 1000 mm
- I 1200 mm
- L 1500 mm
- M 1800 mm
- N 2000 mm
- O 2300 mm
- P 2500 mm
- Q 2800 mm
- R 3000 mm

COULEUR LED / LED COLOUR

- BN 4000°K
- BC 3000°K
- CC 2700°K
- * Le rubans de couleur, Blanc Dynamique, RGB et RGBW sont disponibles sur demande.
- * Colored, Tunable white, RGB strip LED available upon request.

PUISSANCE / POWER

- A 4,8W/m 400lm/m
- B 9,6W/m 800lm/m
- E 17W/m 2000lm/m
- F 21W/m 2500lm/m
- J+ 15W/m 1800lm/m
- K+ 22W/m 2500lm/m
- P+ 14W/m 1400lm/m

* Autres dimensions disponibles sur demande
* More dimensions available

Exemple de codification: Article OMEGA PLAFONE + Finition blanc + Supports latéraux blanc + Dimension 900 mm + Couleur led 3000°K + Puissance 4,8W/m = Code : R3.11GBNA
Example of codification: Product OMEGA PLAFONE + Finishing white + Lateral support white + Dimension 900mm + Led color 3000°K + Power 4,8W/m = Code: R3.11GBNA

ALFA 1 PLAFONNIER

A1.

Profil en aluminium anodisé avec diffuseur satiné à insérer, supports latéraux et LED haute luminosité avec un haut ratio Lumen/Watt. Particulièrement indiqué pour l'éclairage d'accentuation et de service. Pour l'éclairage d'ameublement, résidentiel, le commerce de détail et l'éclairage en général. À monter au plafond sur tout type de surface.

- Installation par vis escamotables.
- Ligne moderne et essentielle.
- Large gamme de solutions d'éclairage, dimensions personnalisables et contrôle de la lumière à bord de la lampe.
- Alimentation: 12/24Vcc.
- Ressorts inclus dans l'emballage

À CONNECTER EN PARALLÈLE

Anodized Aluminium lamp complete with satin diffuser, lateral supports and high brightness LED with very good relation between Lumen/Watt. It is suitable as accent and service lightin, on furnishings, for residential locations, retail and for lighting technique.

It can be ceiling recessed on any type of surface.

- Hidden spring assembly.
- Modern and essential design.
- Wide range of lighting solutions, customizing dimensions and control of the light on lamp border.
- Power supply: 12/24Vdc
- Steel springs included in the box.

CONNECT IN PARALLEL

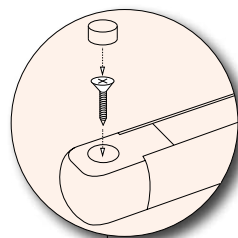

DIMENSIONS / DIMENSIONS



ACCESSOIRES / ACCESSORIES

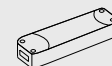

Drivers p. 258-260
Drivers page 258-260

CODES DE BASE / BASE CODES

A1.

FINITIONS / FINISHINGS

- 1 Blanc RAL 9003
White RAL 9003
- 2 Noir mat RAL 9005
Matt Black RAL 9005
- 7 Argent anodisé
Anodized silver

SUPPORTS LATÉRAUX / LATERAL SUPPORT

- 1 Blanc /
White
- 2 Noir mat/
Matt Black
- 7 Aluminium brossé
Satin aluminum
- 1 I Blanc avec interrupteur
White with switch
- 2 I Noir mat
Matt Black
- 7 I Alum. brossé avec interrupteur
Satin aluminum with switch
- 1 T Blanc avec touch
White with touch
- 2 T Noir mat
Matt Black
- 7 T Alum. brossé avec touch
Satin aluminum with touch



SUPPORTS LATÉRAUX / LATERAL SUPPORT

- 1S Blanc avec capteur
White with sensor
- 2S Noir mat
Matt Black
- 7S Gris avec capteur
Grey with sensor



DIMENSIONS / DIMENSION

- G 900 mm
- H 1000 mm
- I 1200 mm
- L 1500 mm
- M 1800 mm
- N 2000 mm
- O 2300 mm
- P 2500 mm
- Q 2800 mm
- R 3000 mm

* Autres dimensions disponibles sur demande
* More dimensions available

COULEUR LED / LED COLOUR

- BN 4000°K
- BC 3000°K
- CC 2700°K
- * Les bandes colorés, Blanc Dynamique, RGB et RGBW sont disponibles sur demande.
- * Colored, Tunable white, RGB and RGBW strip LED available upon request.

PUISSANCE / POWER

- A 4,8W/m 400lm/m
- B 9,6W/m 800lm/m
- E 17W/m 2000lm/m
- F 21W/m 2500lm/m
- G 25W/m 3500lm/m
- J+ 15W/m 1800lm/m
- K+ 22W/m 2500lm/m
- L+ 28W/m 3500lm/m
- P+ 14W/m 1400lm/m

Exemple de codification: Article ALFA1 PLAFONNIER + Finition blanc + Supports latéraux blanc + Dimension 900 mm + Couleur led 3000°K + Puissance 4,8W/m = Code : A1.11GBNA
Example of codification: Product ALFA1 PLAFONE + Finishing white+ Lateral support white + Dimension 900mm + Led color 3000°K + Power 4,8W/m = Code: A1.11GBNA

ALFA 2 PLAFONNIER

A2.

Profil en aluminium anodisé avec diffuseur satiné à pression, supports latéraux et LED haute luminosité avec un haut ratio Lumen/Watt.

Particulièrement indiqué pour l'éclairage d'accentuation et de service. Pour l'éclairage d'ameublement, résidentiel, le commerce de détail et l'éclairage en général. À monter au plafond sur tout type de surface.

- Installation par clips escamotables.
- Ligne moderne et essentielle.
- Diffuseur à pression avec effet «Full-Light ».
- Large gamme de solutions d'éclairage, dimensions personnalisables et contrôle de la lumière à bord de la lampe.
- Alimentation: 12/24Vcc.
- Ressorts inclus dans l'emballage

À CONNECTER EN PARALLÈLE

Anodized Aluminium lamp complete with satin diffuser, lateral supports and high brightness LED with very good relation between Lumen/Watt. It is suitable as accent and service lightin, on furnishings, for residential locations, retail and for lighting technique.

It can be ceiling recessed on any type of surface.

- Hidden spring assembly. Modern and essential design.
- Diffuser with snap fitting and with Full-Light effect.
- Wide range of lighting solutions, customizing dimensions and control of the light on lamp border.
- Power supply: 12/24Vdc.
- Steel springs included in the box.

CONNECT IN PARALLEL

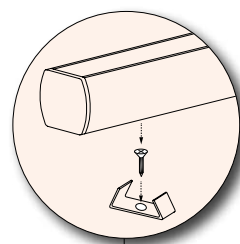

DIMENSIONS / DIMENSIONS

ACCESSOIRES / ACCESSORIES

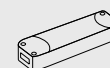
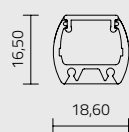

Alimentations p. 258-260
Drivers page 258-260

CODES DE BASE / BASE CODES

FINITIONS / FINISHINGS

SUPPORTS LATÉRAUX / LATERAL SUPPORT

A2.

- 1 Blanc RAL 9003
White RAL 9003
- 2 Noir mat RAL 9005
Matt Black RAL 9005
- 7 Argent anodisé
Anodized silver

- 1 Blanc /
White
- 2 Noir mat/
Matt Black
- 7 Aluminium brossé
Satin aluminium

- 1T Blanc avec touch
White with touch
- 2T Noir mat
Matt Black
- 7T Aluminium brossé avec touch
Satin aluminium with touch

- 1S Blanc avec capteur
White with sensor
- 2S Noir mat
Matt Black
- 7S Alum. brossé avec capteur
Satin alu. with sensor

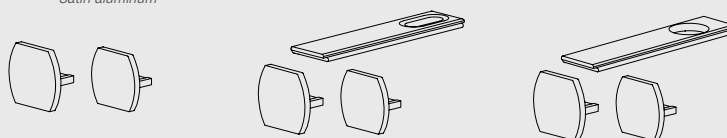

DIMENSIONS / DIMENSION

- G** 900 mm
- H** 1000 mm
- I** 1200 mm
- L** 1500 mm
- M** 1800 mm
- N** 2000 mm
- O** 2300 mm
- P** 2500 mm
- Q** 2800 mm
- R** 3000 mm

COULEUR LED / LED COLOUR

- BN 4000°K
- BC 3000°K
- CC 2700°K

* Les bandes colorés, Blanc Dynamique, RGB et RGBW sont disponibles sur demande.

* Colored, Tunable white, RGB and RGBW strip LED available upon request.

PUISSANCE / POWER

- A** 4,8W/m 400lm/m
- B** 9,6W/m 800lm/m
- E** 17W/m 2000lm/m
- F** 21W/m 2500lm/m
- G** 25W/m 3500lm/m
- J+** 15W/m 1800lm/m
- K+** 22W/m 2500lm/m
- L+** 28W/m 3500lm/m
- P+** 14W/m 1400lm/m

* Autres dimensions disponibles sur demande
* More dimensions available

Exemple de codification: Article ALFA2 PLAFONNIER + Finition blanc + Supports latéraux blanc + Dimension 900 mm + Couleur led 3000°K + Puissance 4,8W/m = Code : **A2.11GBNA**
Example of codification: Product ALFA2 PLAFONE + Finishing white+ Lateral support white + Dimension 900mm + Led color 3000°K + Power 4,8W/m = Code: A2.11GBNA

ZETA PLAFONNIER

Z1.

En aluminium extrudé anodisé de dimensions particulièrement réduites, conçu et fabriqué pour être posé sur des surfaces d'une épaisseur minimale.

Extrême facilité de montage garantie par le diffuseur brossé, à insérer par pression et par les supports latéraux à pression. Parfait pour loger et dissiper correctement les Bandes LED, particulièrement indiqué pour l'éclairage et l'embellissement des éléments suspendus dans les cuisines et les salles de bains, de l'espace sous les meubles suspendus, des meubles, des armoires, des étagères et des vitrines. Il peut également être monté sur du placoplâtre et au plafond.

- Alimentation : 12/24Vcc.
- À CONNECTER EN PARALLÈLE

Anodized Aluminium extruded with very reduced dimensions, designed and produced in order to be lay-in also on surfaces with a minimum thickness.

Extremely easy assembly thanks to the snap fitting satin diffuser and to the pressure lateral supports.

Perfect solution for hold and correctly dissipate LED strip.

It is suitable for lighting and to embellish kitchens and bathrooms shelves, under-wall unit, furnitures, wardrobes, shelves and showcases.

It can be also ceiling or dry wall recessed.

- Power supply: 12/24Vdc.

CONNECT IN PARALLEL

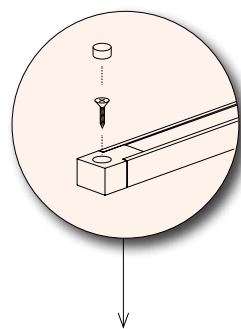

DIMENSIONS / DIMENSIONS



ACCESSOIRES / ACCESSORIES

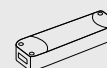

Drivers p. 258-260
Drivers page 258-260

CODES DE BASE / BASE CODES

Z1.

FINITIONS / FINISHINGS

- 1 Blanc RAL 9003
White RAL 9003
- 2 Noir mat RAL 9005
Matt Black RAL 9005
- 7 Argent anodisé
Anodized silver

SUPPORTS LATÉRAUX / LATERAL SUPPORT

- | | | |
|---|---|--|
| <input type="checkbox"/> 1 Blanc /
White | <input type="checkbox"/> 1 I Blanc avec interrupteur
White with switch | <input type="checkbox"/> 1T Blanc avec touch
White with touch |
| <input checked="" type="checkbox"/> 2 Noir mat/
Matt Black | <input checked="" type="checkbox"/> 2 I Noir mat
Matt Black | <input checked="" type="checkbox"/> 2T Noir mat
Matt Black |
| <input type="checkbox"/> 7 Aluminium brossé
Satin aluminum | <input type="checkbox"/> 7 I Alum. brossé avec interrupteur
Satin aluminum with switch | <input type="checkbox"/> 7T Alum. brossé avec touch
Satin aluminum with touch |

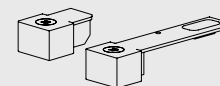
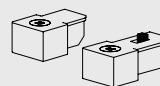
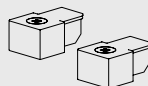

SUPPORTS LATÉRAUX / LATERAL SUPPORT

- | | |
|--|--|
| <input type="checkbox"/> 1S Blanc avec capteur
White with sensor | <input type="checkbox"/> 1IR Blanc avec infrarouge
White with infrared |
| <input checked="" type="checkbox"/> 2S Noir mat avec capteur
Matt Black with sensor | <input checked="" type="checkbox"/> 2IR Noir mat avec infrarouge
Matt Black with infrared |
| <input type="checkbox"/> 7S Gris avec capteur
Grey with sensor | <input type="checkbox"/> 7IR Gris avec infrarouge
Grey with infrared |

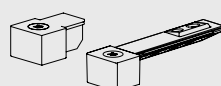
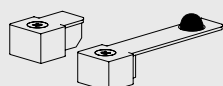

DIMENSIONS / DIMENSION

- G 900 mm
- H 1000 mm
- I 1200 mm
- L 1500 mm
- M 1800 mm
- N 2000 mm
- O 2300 mm
- P 2500 mm
- Q 2800 mm
- R 3000 mm

* Autres dimensions disponibles sur demande
* More dimensions available

COULEUR LED / LED COLOUR

- BN 4000°K
 - BC 3000°K
 - CC 2700°K
- * Les rubans colorés, Blanc Dynamique, RGBet RGBW sont disponibles sur demande.
* Colored, Tunable white, RGB and RGBW strip LED available upon request.

PUISSANCE / POWER

- A 4,8W/m 400lm/m
- B 9,6W/m 800lm/m
- E 17W/m 2000lm/m
- F 21W/m 2500lm/m
- G 25W/m 3500lm/m
- J+ 15W/m 1800lm/m
- K+ 22W/m 2500lm/m
- L+ 28W/m 3500lm/m
- P+ 14W/m 1400lm/m

Exemple de codification: Article ZETA PLAFONNIER + Finition argent + Supports latéraux gris avec capteur + Dimension 1500 mm + Couleur led 3000°K + Puissance 4,8W = Code : Z1.77SLBCA
Example of codification: Product ZETA PLAFONE + Finishing silver + Lateral support grey with sensor + Dimension 1500mm + Led color 3000°K + Power 4,8W/m = Code: Z1.77SLBCA

GAMMA PLAFONNIER

G1.

Profil en Aluminium anodisé, avec diffuseur satiné à pression, supports latéraux et LED haute luminosité avec haut ratio Lumen/Watt.

Particulièrement indiqué pour l'éclairage d'accentuation et de service. Pour l'éclairage d'ameublement, résidentiel, le commerce de détail et l'éclairage en général. À installer au plafond sur tout type de surface.

Montage par clips à vis. Ligne essentielle et moderne.

- Diffuseur à pression avec effet «Full-Light ».
- Large gamme de solutions d'éclairage, dimensions personnalisables et contrôle de la lumière à bord de la lampe.
- Alimentation: 12/24Vcc.
- Clips inclus dans l'emballage
- À CONNECTER EN PARALLÈLE

Anodized Aluminium lamp complete with satin diffuser, lateral supports and high brightness LED with very good relation between Lumen/Watt. It is suitable as accent and service lightin, on furnishings, for residential locations, retail and for lighting technique.

It can be ceiling recessed on any type of surface.

- Spring clip assembly. Modern and essential design.
- Diffuser with snap fitting and with Full-Light effect. Wide range of lighting solutions, customizing dimensions and control of the light on lamp border.
- Power supply: 12/24Vdc.
- Clip included in the box.

CONNECT IN PARALLEL

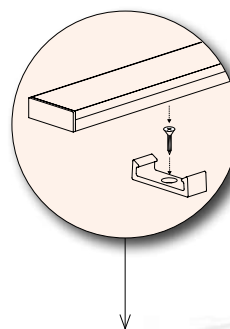

DIMENSIONS / DIMENSIONS



ACCESSOIRES / ACCESSORIES

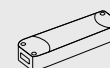

Alimentations (p. 260).
Drivers page 260

CODES DE BASE / BASE CODES

G1.

FINITIONS / FINISHINGS

- 1 Blanc RAL 9003
White RAL 9003
- 2 Noir mat RAL 9005
Matt Black RAL 9005
- 7 Argent anodisé
Anodized silver

SUPPORTS LATÉRAUX / LATERAL SUPPORT

- 1 Blanc /
White
- 2 Noir mat/
Matt Black
- 7 Aluminium brossé
Satin aluminium
- 1T Blanc avec touch
White with touch
- 2T Noir mat
Matt Black
- 7T Aluminium brossé avec touch
Satin aluminium with touch

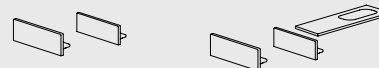

DIMENSIONS / DIMENSION

- G** 900 mm
- H** 1000 mm
- I** 1200 mm
- L** 1500 mm
- M** 1800 mm
- N** 2000 mm
- O** 2300 mm
- P** 2500 mm
- Q** 2800 mm
- R** 3000 mm

COULEUR LED / LED COLOUR

- BN 4000°K
- BC 3000°K
- CC 2700°K
- * Les rubans de couleur, Blanc Dynamique, RGB et RGBW sont disponibles sur demande.
- * Colored, Tunable white, RGB and RGBW strip LED available upon request.

PUISSANCE / POWER

- E** 17W/m 2000lm/m
- F** 21W/m 2500lm/m
- G** 25W/m 3500lm/m
- H** 30W/m 4500lm/m
- K+** 22W/m 2500lm/m
- L+** 28W/m 3500lm/m

* Autres dimensions disponibles sur demande
* More dimensions available

Exemple de codification: Article GAMMA PLAFONNIER + Finition blanc + Supports latéraux blanc + Dimension 900 mm + Couleur led 4000°K + Puissance 17W/m = Code : G1.11GBNE
Example of codification: Product GAMMA PLAFONE + Finishing white + Lateral support white + Dimension 900mm + Led color 4000° + Power 17W/m = Code: G1.11GBNE

VEGA

VG1.

Profil en aluminium anodisé, avec diffuseur satiné à pression, magnétique, à LED haute luminosité avec haut rapport Lumen/Watt. Particulièrement indiqué pour l'éclairage d'accentuation et de service. Émission lumineuse à 45°. Pour l'éclairage d'ameublement, résidentiel, le commerce de détail et l'éclairage en général. Peut être installé au plafond sur toute surface ferreuse grâce aux aimants pratiques et aux clips inclus positionnés à l'arrière du profil. Ligne essentielle et moderne.

Diffuseur à pression effet « Full-Light ».

Large gamme de solutions d'éclairage et dimensions personnalisables.

- Alimentation : 24Vcc.
- Clips inclus.

À CONNECTER EN PARALLÈLE

Anodized aluminium lamp complete with satin diffuser, magnets and high brightness LED with very good relation between Lumen/Watt. It is suitable as accent and service lighting. Light emission 45°.

It is suitable for furnishings, for residential locations, retail and for lighting technique. It can be installed on the ceiling on any ferrous surface thanks to the practical magnets positioned at the back of the profile. Modern and essential design. Diffuser with snap fitting and with "Full-light" effect. Wide range of lighting solutions and customizing dimensions.

- Power supply: 24Vdc
- Clip included in the box.

CONNECT IN PARALLEL



DIMENSIONS / DIMENSIONS

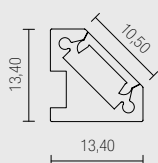

NOTES / NOTE

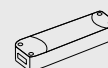

Alimentations (p. 260).
Drivers page 260

CODES DE BASE / BASE CODES

VG1.

FINITIONS / FINISHINGS

- 1 Blanc RAL 9003
White RAL 9003
- 2 Noir mat RAL 9005
Matt Black RAL 9005
- 7 Argent anodisé
Anodized silver

SUPPORTS LATÉRAUX / LATERAL SUPPORT

- 1 Blanc /
White
 - 2 Noir mat/
Matt Black
 - 7 Aluminium brossé
Satin aluminum
- 1T Blanc avec touch
White with touch
 - 2T Noir mat
Matt Black
 - 7T Aluminium brossé avec touch
Satin aluminum with touch



DIMENSIONS / DIMENSION

- G** 900 mm
- H** 1000 mm
- I** 1200 mm
- L** 1500 mm
- M** 1800 mm
- N** 2000 mm
- O** 2300 mm
- P** 2500 mm
- Q** 2800 mm
- R** 3000 mm

COULEUR LED / LED COLOUR

- BN 4000°K
 - BC 3000°K
 - CC 2700°K
- * Les rubans de couleur, Blanc Dynamique et RGB sont disponibles sur demande.
* Colored, Tunable white and RGB strip LED available upon request.

PUISSANCE / POWER

- E** 17W/m 2000lm/m
- F** 21W/m 2500lm/m
- G** 25W/m 3500lm/m
- H** 30W/m 4500lm/m
- K+** 22W/m 2500lm/m
- L+** 28W/m 3500lm/m
- P+** 14W/m 1400lm/m

* Autres dimensions disponibles sur demande
* More dimensions available

Exemple de codification: Article VEGA + Finition blanc + Supports latéraux blanc + Dimension 900 mm + Couleur led 4000°K + Puissance 17W/m = Code : **VG1.11GBNE**

Example of codification: Product VEGA + Finishing white + Lateral support white + Dimension 900mm + Led color 4000° + Power 17W/m = Code: VG1.11GBNE

BETA PLAFONNIER

B1.

Profil en aluminium anodisé avec diffuseur satiné à pression, supports latéraux et LED haute luminosité avec un haut ratio Lumen/Watt. Particulièrement indiqué pour l'éclairage d'accentuation et de service. Émission lumineuse à 45°. Pour l'éclairage d'ameublement, résidentiel, le commerce de détail et l'éclairage en général. À monter au plafond sur tout type de surface.

- Installation par clips à vis inclus dans l'emballage.
- Ligne essentielle et moderne. Diffuseur à pression avec effet « Full-Light ». Large gamme de solutions d'éclairage, dimensions personnalisables et contrôle de la lumière à bord de la lampe.
- Alimentation: 12/24Vcc.

À CONNECTER EN PARALLÈLE

Anodized Aluminium lamp complete with satin diffuser, lateral supports and high brightness LED with very good relation between Lumen/Watt. It is suitable as accent and service light. Light emission 45°. It is suitable for furnishings, for residential locations, retail and for lighting technique. It can be ceiling recessed on any type of surface.

- Spring clip assembly included in the box.
- Modern and essential design.
- Diffuser with snap fitting and with Full-Light effect. Wide range of lighting solutions, customizing dimensions and control of the light on lamp border.
- Power supply: 12/24Vdc.

CONNECT IN PARALLEL

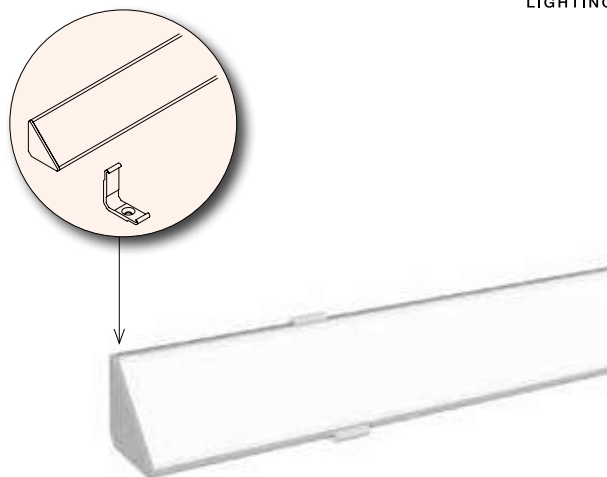

DIMENSIONS / DIMENSIONS



ACCESSOIRES / ACCESSORIES

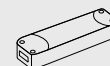

Alimentations (p. 260).
Drivers page 260

CODES DE BASE / BASE CODES

B1.

FINITIONS / FINISHINGS

- 1 Blanc RAL 9003
White RAL 9003
- 2 Noir mat RAL 9005
Matt Black RAL 9005
- 7 Argent anodisé
Anodized silver

SUPPORTS LATÉRAUX / LATERAL SUPPORT

- 1 Blanc /
White
- 2 Noir mat/
Matt Black
- 7 Aluminium brossé
Satin aluminium
- 1T Blanc avec touch
White with touch
- 2T Noir mat
Matt Black
- 7T Aluminium brossé avec touch
Satin aluminium with touch
- 1IR Blanc avec infrarouge
White with infrared
- 2IR Noir mat avec infrarouge
Matt Black with infrared
- 7IR Aluminium brossé avec infrarouge
Satin aluminium with infrared



DIMENSIONS / DIMENSION

- G** 900 mm
- H** 1000 mm
- I** 1200 mm
- L** 1500 mm
- M** 1800 mm
- N** 2000 mm
- O** 2300 mm
- P** 2500 mm
- Q** 2800 mm
- R** 3000 mm

COULEUR LED / LED COLOUR

- BN** 4000°K
 - BC** 3000°K
 - CC** 2700°K
- * Les bandes colorées, Blanc Dynamique, RGB et RGBW sont disponibles sur demande.
* Colored, Tunable white, RGB and RGBW strip LED available upon request.

PUISSANCE / POWER

- E** 17W/m 2000lm/m
- F** 21W/m 2500lm/m
- G** 25W/m 3500lm/m
- H** 30W/m 4500lm/m
- K+** 22W/m 2500lm/m
- L+** 28W/m 3500lm/m

* Autres dimensions disponibles sur demande
* More dimensions available

Exemple de codification: Article BETA PLAFONNIER + Finition blanc + Supports latéraux blanc + Dimension 900 mm + Couleur Led 4000°K + Puissance 17W/m = Code : **B1.11GRGBE**
Example of codification: Product BETA PLAFONE + Finishing white + Lateral support white + Dimension 900mm + Led color 4000°K+ Power 17W/m = Code: B1.11GRGBE

VIRGO IR

V2.

Profil en aluminium avec LED haute luminosité.
Écran diffuseur à pression. Utilisable comme lampe de service pour l'ameublement. Peut être installé à l'intérieur. Installation avec des ressorts escamotables dans le corps de la lampe. La technologie infrarouge reconnaît immédiatement un écart de quelques centimètres, ce qui permet d'allumer et d'éteindre l'appareil chaque fois que l'utilisateur ouvre ou ferme la porte d'une armoire ou un tiroir de cuisine.

Si un tiroir ou une porte reste ouvert pendant plus de 3 minutes le capteur infrarouge éteint automatiquement la lampe.

- Alimentation: 12/24 Vcc - 6,5A Max.
- Ressorts inclus dans l'emballage.

À CONNECTER EN PARALLÈLE

Ceiling aluminium lamp with high brightness LED.

It is suitable as service light for furnishings. It can be installed on indoor locations. Assembly with hidden springs. Infrared technology recognizes immediately a deviation of a few centimeters allowing the switching on e switching off whenever the user pens r closes the door of a wardrobe or a kitchen drawer.

If a drawer or door remains open for more than 3 minutes the infrard sensor will automatically turn off he lamp.

- Power supply: 12/24Vdc - 6,5A Max
- Steel springs included in the box.

CONNECT IN PARALLEL

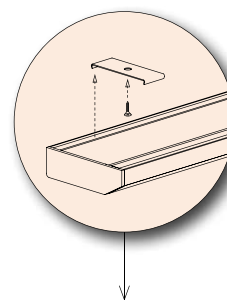

DIMENSIONS / DIMENSIONS



NOTES / NOTE

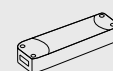

Ballasts p. 258-260
Drivers page 258-260

CODES DE BASE / BASE CODES

V2.

FINITIONS / FINISHINGS

- 1 Blanc RAL 9003
White RAL 9003
- 2 Noir mat RAL 9005
Matt Black RAL 9005
- 7 Argent anodisé
Anodized silver

SUPPORTS LATÉRAUX / LATERAL SUPPORT

- 1 Blanc /
White
- 2 Noir mat/
Matt Black
- 7 Aluminium brossé
Satin aluminum

- 1T Blanc
White
- 2T Noir mat
Matt Black
- 7T Aluminium brossé
Satin aluminum

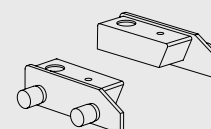
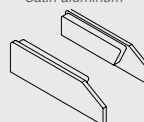

DIMENSIONS / DIMENSION

- G** 900 mm
- H** 1000 mm
- I** 1200 mm
- L** 1500 mm
- M** 1800 mm
- N** 2000 mm
- O** 2300 mm
- P** 2500 mm
- Q** 2800 mm
- R** 3000 mm

COULEUR LED / LED COLOUR

- BN 4000°K
- BC 3000°K
- CC 2700°K

* Les rubans de couleur, sont disponibles sur demande.

* Colored, Tunable strip LED available upon request.

PUISSANCE / POWER

- A** 4,8W/m 400lm/m
- B** 9,6W/m 800lm/m
- C** 9,6W/m 800lm/m
- E** 17W/m 2000lm/m
- J+** 15W/m 1800lm/m
- K+** 22W/m 2500lm/m

* Autres dimensions disponibles sur demande
* More dimensions available

Exemple de codification: Article VIRGO INFRERED + Finition blanc + Supports latéraux blanc + Dimension 1500 mm + Couleur led 4000°K + Puissance 4,8W/m = Code : V2.11LBNA
Example of codification: Product VIRGO INFRARED + Finishing white + Lateral support white + Dimension 1500mm + Led color 4000°K + Power 4,8W/m = Code: V2.11LBNA

VIRGO PIR

V1.

Profil en aluminium avec LED haute luminosité. Ecran diffuseur à pression. Utilisable comme lampe de service pour l'ameublement.

Peut être installé à l'intérieur.

Installation avec des ressorts escamotables dans le corps du luminaire. La technologie infrarouge reconnaît immédiatement un écart de quelques centimètres, ce qui permet d'allumer et d'éteindre l'appareil chaque fois que l'utilisateur ouvre ou ferme la porte d'une armoire ou un tiroir de cuisine. Si un tiroir ou une porte reste ouvert pendant plus de 3 minutes le capteur infrarouge éteint automatiquement la lampe.

- Alimentation: 12/24 Vcc - 6,5A Max.
- Ressorts inclus dans l'emballage.

À CONNECTER EN PARALLÈLE

Ceiling aluminium lamp with high brightness LED.

It is suitable as service light for furnishings. It can be installed on indoor locations. Assembly with hidden springs. Infrared technology recognizes immediately a deviation of a few centimeters allowing the switching on e switching off whenever the user pens r closes the door of a wardrobe or a kitchen drawer.

If a drawer or door remains open for more than 3 minutes the infrard sensor will automatically turn off he lamp.

- Power supply: 12/24Vdc - 6,5A Max
- Steel springs included in the box.

CONNECT IN PARALLEL

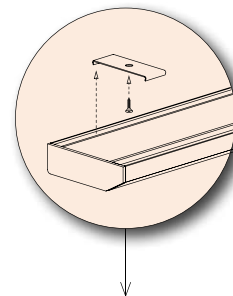

DIMENSIONS / DIMENSIONS

NOTES / NOTE

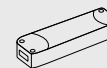

Ballasts p. 258-260
Drivers page 258-260

CODES DE BASE / BASE CODES

FINITIONS / FINISHINGS

SUPPORTS LATÉRAUX / LATERAL SUPPORT

V1.

- 1 Blanc RAL 9003
White RAL 9003
- 2 Noir mat RAL 9005
Matt Black RAL 9005
- 7 Argent anodisé
Anodized silver

- 1 Blanc /
White
- 2 Noir mat /
Matt Black
- 7 Aluminium brossé
Satin aluminum

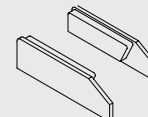

DIMENSIONS / DIMENSION

COULEUR LED / LED COLOUR

PUISSANCE / POWER

G 900 mm
H 1000 mm
I 1200 mm
L 1500 mm
M 1800 mm
N 2000 mm
O 2300 mm
P 2500 mm
Q 2800 mm
R 3000 mm

- BN** 4000°K
- BC** 3000°K
- CC** 2700°K

* Les rubans de couleur, Blanc Dynamique et RGB sont disponibles sur demande.

* Colored, Tunable strip LED available upon request.

A 4,8W/m 400lm/m
B 9,6W/m 800lm/m
C 9,6W/m 800lm/m
E 17W/m 2000lm/m
J+ 15W/m 1800lm/m
K+ 22W/m 2500lm/m

* Autres dimensions disponibles sur demande
* More dimensions available

Exemple de codification: Article VIRGO PIR + Finition blanc + Supports latéraux blanc + Dimension 1500 mm + Couleur led 4000°K + Puissance 4,8W/m = Code : V1.11LBNA
Example of codification: Product VIRGO PIR + Finishing white + Lateral support white + Dimension 1500mm + Led color 4000°K + Power 4,8W/m = Code: V1.11LBNA

DELTA PLAFONNIER

D1.

Profil en aluminium anodisé avec diffuseur satiné à pression, supports latéraux et LED haute luminosité avec un haut ratio Lumen/Watt. Parfait pour l'éclairage primaire pour les espaces résidentiels, le commerce de détail, les grandes pièces et l'éclairage en général.

À monter au plafond sur tout type de surface.

- Installation par clips escamotables. Ligne classique et fonctionnelle.
- Diffuseur à pression avec effet « Full-Light ». Large gamme de solutions d'éclairage, dimensions personnalisables.
- Alimentation : 24Vcc.
- Ressorts inclus dans l'emballage.

À CONNECTER EN PARALLÈLE

Anodized aluminium lamp complete with satin diffuser, lateral supports and high brightness LED with very good relation between Lumen/Watt. It is suitable as main light for residential and wide locations, retail and for lighting technique. It can be ceiling recessed on any type of surface.

- Hidden clip assembly.
- Modern and essential design. Diffuser with snap fitting and with Full-Light effect. Wide range of lighting solutions, customizing dimensions and control of the light on lamp border.
- Power supply: 24Vdc
- Steel springs included in the box

CONNECT IN PARALLEL

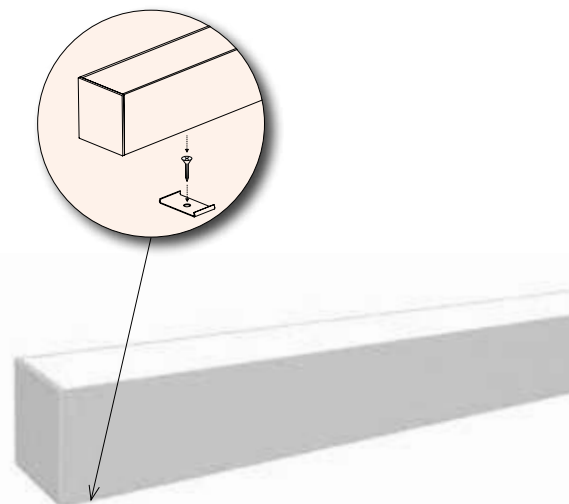

DIMENSIONS / DIMENSIONS

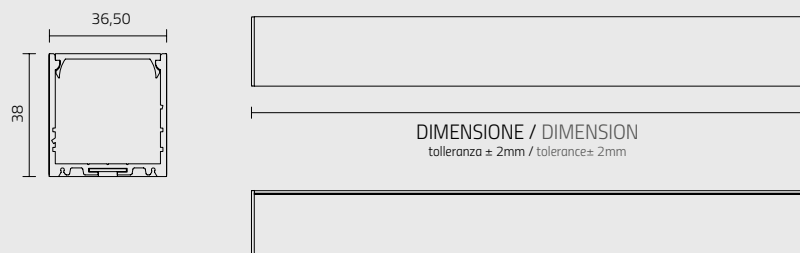

ACCESSOIRES / ACCESSORIES

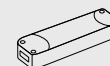

Drivers (p. 260).
Drivers page 260

CODES DE BASE / BASE CODES

D1.

FINITIONS / FINISHINGS

- 1 Blanc RAL 9003
White RAL 9003
- 2 Noir mat RAL 9005
Matt Black RAL 9005
- 7 Argent anodisé
Anodized silver

SUPPORTS LATÉRAUX / LATERAL SUPPORT

- 1 Blanc /
White
- 2 Noir mat /
Matt Black
- 7 Aluminium brossé
Satin aluminum

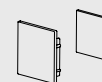

COULEUR LED / LED COLOUR

- G** 900 mm
- H** 1000 mm
- I** 1200 mm
- L** 1500 mm
- M** 1800 mm
- N** 2000 mm
- O** 2300 mm
- P** 2500 mm
- Q** 2800 mm
- R** 3000 mm

- BN** 4000°K
- BC** 3000°K
- CC** 2700°K
- * Les rubans de couleur, Blanc Dynamique, RGB et RGBW sont disponibles sur demande.
- * Colored, Tunable white, RGB and RGBW strip LED available upon request.

PUISSANCE / POWER

- G** 25W/m 3500lm/m
- H** 30W/m 4500lm/m
- I** 40W/m 6000lm/m
- L+** 28W/m 3500lm/m
- M+** 40W/m 5000lm/m

* Autres dimensions disponibles sur demande
* More dimensions available

Exemple de codification: Article D1 + Finition argent + Supports latéraux gris + Dimension 3000 mm + Couleur led 3000°K + Puissance 25W/m = Code : **D1.77RBCG**
Example of codification: Product D1 + Finishing silver + Lateral support grey + Dimension 3000mm + Led color 3000°K + Power 25W/m = Code: D1.77RBCG

KAPPA PLAFONNIER

K3.

Profil en aluminium anodisé avec diffuseurs satinés à pression, supports latéraux et chevilles de fixation et alimentation intégrée. LED haute luminosité avec haut ratio Lumen/Watt.

Parfait pour l'éclairage principal d'espaces résidentiels, le commerce de détail, les grandes pièces et l'éclairage en général.

À monter au plafond sur tout type de surface.

- Installation par des chevilles en aluminium et vis.
- Ligne essentielle et moderne. Diffuseur à pression avec effet « Full-Light ». Large gamme de solutions d'éclairage, dimensions personnalisables.
- Alimentation: 220V
- Blocs inclus dans l'emballage + Ballast

À CONNECTER EN PARALLÈLE

Anodized aluminium ceiling lamp complete with satin diffuser, lateral supports, fixing elements and integrated power supply. High brightness LED with very good relation between Lumen/Watt. It is suitable as main lighting for residential and wide locations, retail and for lighting technique. It can be ceiling installed on any type of surface.

- Aluminium elements and screws assembly.
- Modern and essential design. Diffuser with snap fitting and with Full-Light effect. Wide range of lighting solutions, customizing dimensions and control of the light on lamp border.
- Power supply: 220V
- Aluminium blocks included in the box + Drivers
- CONNECT IN PARALLEL

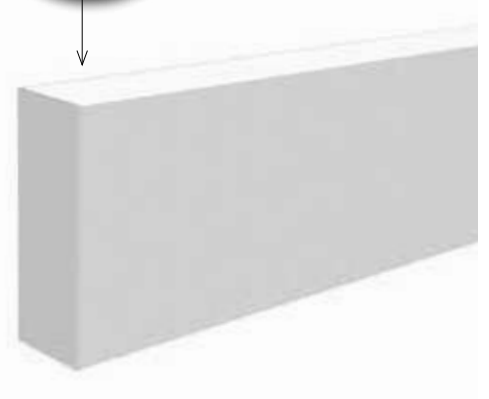
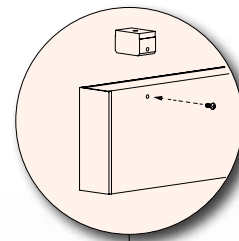

DIMENSIONS / DIMENSIONS



CODES DE BASE / BASE CODES

K3.

FINITIONS / FINISHINGS

- 1 Blanc RAL 9003
White RAL 9003
- 2 Noir mat RAL 9005
Matt Black RAL 9005
- 7 Argent anodisé
Anodized silver

SUPPORTS LATÉRAUX / LATERAL SUPPORT

- 1 Blanc /
White
- 2 Noir mat /
Matt Black
- 7 Aluminium brossé
Satin aluminum

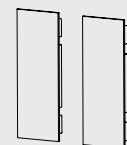

DIMENSIONS / DIMENSION

- D** 600 mm
- G** 900 mm
- H** 1000 mm
- I** 1200 mm
- L** 1500 mm
- M** 1800 mm
- N** 2000 mm
- O** 2300 mm
- P** 2500 mm
- Q** 2800 mm
- R** 3000 mm

COULEUR LED / LED COLOUR

- BN** 4000°K
 - BC** 3000°K
 - CC** 2700°K
- * Les rubans de couleur, Blanc Dynamique, RGB et RGBW sont disponibles sur demande.
* Colored, Tunable white, RGB and RGBW strip LED available upon request.

PUISSANCE / POWER

- G** 25W/m 3500lm/m
- H** 30W/m 4500lm/m
- I** 40W/m 6000lm/m
- L+** 28W/m 3500lm/m
- M+** 40W/m 5000lm/m

* Autres dimensions disponibles sur demande
* More dimensions available

Exemple de codification: Article KAPPA PLAFONNIER + Finition argent + Supports latéraux gris + Dimension 900 mm + Couleur led 4000°K + Puissance 25W/m = Code : **K3.77DBNG**
Example of codification: Product KAPPA PLAFONE + Finishing silver + Lateral support grey + Dimension 900mm + Led color 4000°K + Power 25W/m = Code: K3.77DBNG