

YPSILON

PA.YPSILON.

Profil obtenu en assemblant les profilés XIU et RHO. Cette solution a été conçue pour être utilisée dans les configurations et les situations les plus diverses. Elle permet de faire du profil intérieur le support du ruban LED indépendamment du profil principal, qui lui peut être vissé directement sur son support ou la paroi.

Le système YPSILON est proposé dans des longueurs standard, mais il peut aussi être réalisé sur mesure jusqu'à 3000mm de longueur. Des perforations fraisées peuvent être réalisées en usine pour sa fixation par des vis. Les accessoires complètent également sa polyvalence, donnant à chacun la possibilité de créer sa solution idéale, qu'elle soit suspendue, encastrée ou en plafonnier. L'épaisseur du diffuseur, qui plaque le profil Intérieur, permet son utilisation piétinable en extérieur.

ARTICLE TOUJOURS DISPONIBLE

This product is obtained by union of XIU and RHO profiles.

It has been specifically studied in order to be used on very different configurations and situations.

Its dimension, shape and the extremely easy of assembly allows to make different solutions of elegant and refined light source.

Accessories add a value to the versatility of the product, there is the possibility to create personalized lamp, as suspension, a ceiling or recessed lamp,

geometric led shapes or walkover light for outdoor locations.

It is perfect for hold and correctly dissipate LED strip.

ALWAYS AVAILABLE PRODUCT

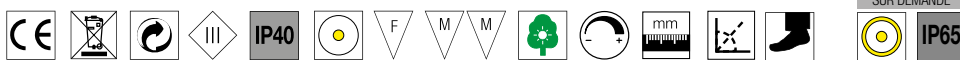

DIMENSIONS / DIMENSIONS

CODES DE BASE / BASE CODES

LONGUEUR / LENGTH

FINITIONS / FINISHINGS

ÉCHELLE 1:1

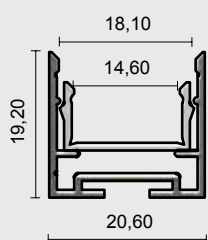

PA.YPSILON

1 1000 mm
2 2000 mm
3 3000 mm

1 Blanc mat RAL9003 / Matt white RAL9003
2 Noir mat RAL9005 / Matt black RAL9005
7 Argent anodisé / Anodized silver

SUR DEMANDE NOUS REALISONS DES COUPES INCLINÉES, SUR MESURE ETD'AUTRES FINITIONS
POSSIBILITY TO ORDER CUSTOM PROFILE SIZE, FINISHING AND TILTED CUTTING UPON REQUEST

Exemple de codification: Profilé YPSILON + Longueur 1000 mm + Finition Anodisé argent = Code : **PA.YPSILON.17**

Example of codification: YPSILON Profile + Length 1000mm + Finishing Anodized silver = Code: PA.YPSILON.17

ACCESSOIRES YPSILON

CODES DE BASE / BASE CODES

FINITIONS / FINISHINGS

SY01.

- 1 Blanc / White
- 2 Noir mat / Matt black
- 7 Aluminium brossé / Satin aluminium

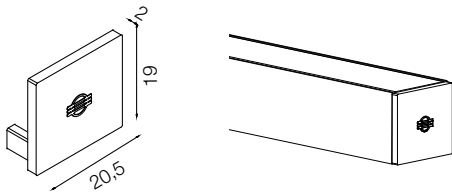

Embout latéral de fermeture en aluminium. Montage simple et rapide par légère pression latérale.
Side support of closure, made of aluminium. Quick and easy assembly by slight lateral pressure.

CODES DE BASE / BASE CODES

PA.20PE10.1

L=1000 mm

PA.20PE10.2

L=2000 mm

PA.20PE10.3

L=3000 mm

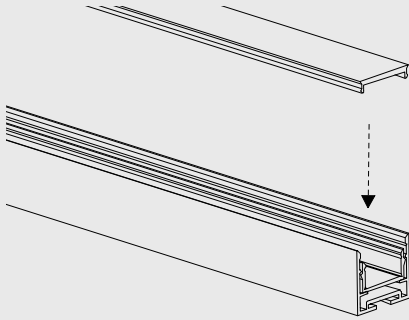

Diffuseur satiné à installer par pression.
Diffuseur facilement démontable pour l'entretien.
Satin diffuser installed with a slight pressure. Easy to remove for maintenance.

CODES DE BASE / BASE CODES

PA.20PE09.1

L=1000 mm

PA.20PE09.2

L=2000 mm

PA.20PE09.3

L=3000 mm

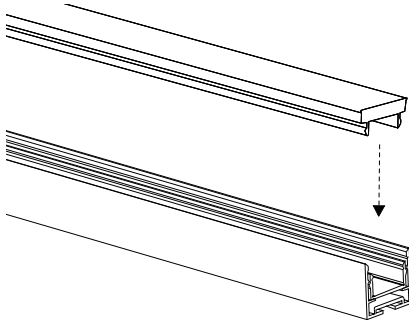

Diffuseursatiné piétable à installer par pression.
Diffuseur facilement démontable pour l'entretien.
Walkable satin diffuser installed with a slight pressure. Easy to remove for maintenance.

CODES DE BASE / BASE CODES

SY05.8

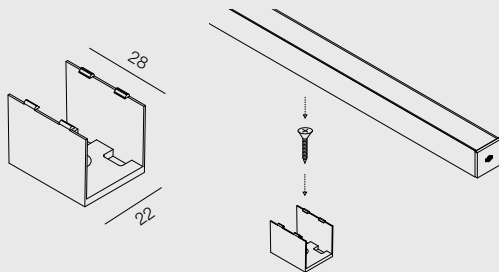

Clips de fixation au plafond pour le profilé YPSILON, en polycarbonate transparent.
Pour la fixation sur toute surface. Fourni avec une vis M3x20.
Montage du profilé par une légère pression.
Ceiling fixing clip for the YPSILON profile, made of transparent polycarbonate.
Suitable for fixing on any surface. Supplied with M3x20 screw.
Assembly of the profile by a slight pressure.

ACCESSOIRES YPSILLON ENCASTRABLE

CODES DE BASE / BASE CODES

SY03.

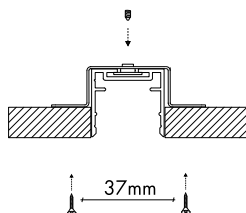

Etrier pour la fixation par encastrement à fleur du profilé Ypsilon. Appliquer le support au dos du profilé et le fixer sur le placoplâtre de 12 mm à l'aide de vis autotaraudeuses.
Support for recess mounting satin profile Ypsilon. Attach the support to the back of the profile and fix to the plasterboard (12mm thick) with self-tapping screws.

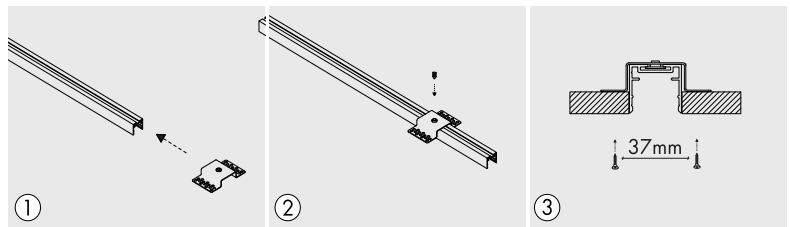

ACCESSOIRES YPSILON SUSPENSION

CODES DE BASE / BASE CODES

FINITIONS / FINISHINGS

PD.TCE01

■ 6 Chrome / Chrome

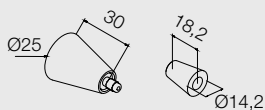
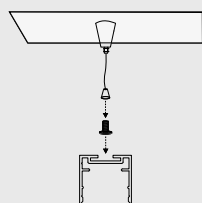

Kit de fixation de suspension avec accessoire conique et câble de 3000 mm Ø1,2mm. Le kit permet de régler la distance de la lampe par rapport au plafond.
Mounting set with suspension rope 3000mm Ø1,2mm. Thanks to the kit you have the possibility to adjust the distance of the lamp from the ceiling.

CODES DE BASE / BASE CODES

FINITIONS / FINISHINGS

PD.TCE02

□ 1 Blanc / White
 ■ 7 Aluminium brossé / Satin aluminum

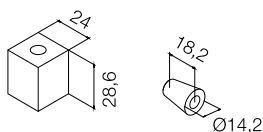
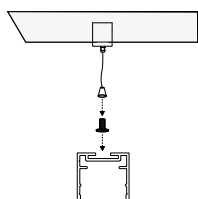

Kit de fixation à suspension avec câble de 3000 mm Ø1,2mm.
 Le kit permet de régler la distance de la lampe par rapport au plafond.
Mounting set with suspension rope 3000mm Ø1,2mm. Thanks to the kit you have the possibility to adjust the distance of the lamp from the ceiling.

CODES DE BASE / BASE CODES

FINITIONS / FINISHINGS

PD.TCE06

□ 1 Blanc / White
 ■ 7 Aluminium brossé / Satin aluminum

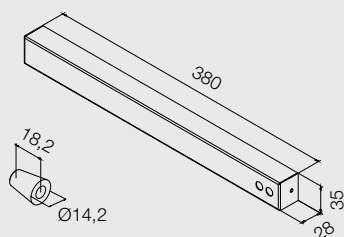
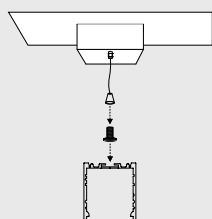

Kit de fixation à suspension avec câble de 3000 mm Ø1,2mm.
 Possibilité de loger un ballast à l'intérieur.
*Mounting set with suspension rope 3000mm Ø1,2mm.
 Possibility of housing a power supply inside.*

CODES DE BASE / BASE CODES

FINITIONS / FINISHINGS

CY203.

- 1 Blanc / White
- 2 Noir mat / Matt black
- 7 Argent anodisé / Anodized silver

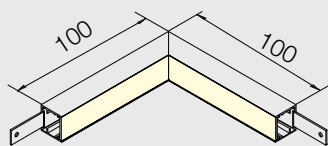

Le raccord en « L » interne a été conçu comme un élément de jonction en « L » entre deux profils. Grâce à l'étrier placé à l'intérieur du profil, il est possible d'utiliser librement le guide postérieur. La ligne de lumière ne subit aucune interruption grâce au ruban LED qui recouvre aussi la jonction. Les raccords du profilé YPSILON permettent de créer des motifs géométriques et des jeux de lumière coplanaires. Grain M3x4 pour la fixation de l'étrier linéaire inclus.
The vertical "L" connection has been designed as a terminal between two vertically intersecting profiles. The line of light is not interrupted thanks to the LED strip that also runs inside the fitting. Thanks to fittings for YPSILON profile there is the possibility of creating geometrics patterns and coplanar light effects. Grub screw M3x4 for fixing the linear bracket included.

CODES DE BASE / BASE CODES

FINITIONS / FINISHINGS

CY204.

- 1 Blanc / White
- 2 Noir mat / Matt black
- 7 Argent anodisé / Anodized silver

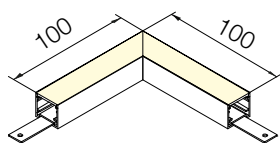

Le raccord en « T » a été conçu comme un élément de jonction entre 3 profils. Grâce à l'étrier placé à l'intérieur du profil, il est possible d'utiliser librement le guide postérieur. La ligne de lumière ne subit aucune interruption grâce au ruban LED qui recouvre aussi la jonction. Les raccords du profilé YPSILON permettent de créer des motifs géométriques et des jeux de lumière coplanaires. Grain M3x4 pour la fixation de l'étrier linéaire inclus.
The "T" connection has been studied as a terminal between three intersecting profiles. The line of light is not interrupted thanks to the LED strip that also runs inside the fitting. up. Thanks to fittings for YPSILON profile there is the possibility of creating geometrics patterns and coplanar light effects. Grub screw M3x4 for fixing the linear bracket included.

CODES DE BASE / BASE CODES

FINITIONS / FINISHINGS

CY205.

- 1 Blanc / White
- 2 Noir mat / Matt black
- 7 Argent anodisé / Anodized silver

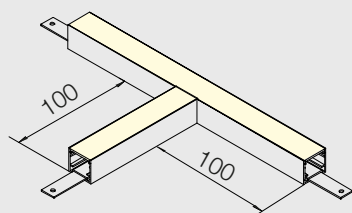

Le raccord en « T » a été conçu comme un élément de jonction entre 3 profils. La ligne de lumière ne subit aucune interruption grâce au ruban LED qui recouvre aussi la jonction. Les raccords du profilé YPSILON permettent de créer des motifs géométriques et des jeux de lumière coplanaires. Grain M3x4 pour la fixation de l'étrier linéaire inclus.
The "T" connection has been studied as a terminal between three intersecting profiles. The line of light is not interrupted thanks to the LED strip that also runs inside the fitting. up. Thanks to fittings for YPSILON profile there is the possibility of creating geometrics patterns and coplanar light effects. Grub screw M3x4 for fixing the linear bracket included.

CODES DE BASE / BASE CODES

FINITIONS / FINISHINGS

CY209.

- 1 Blanc / White
- 2 Noir mat / Matt black
- 7 Argent anodisé / Anodized silver

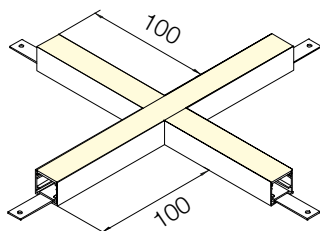

Le raccord en « X » a été conçu comme un élément de jonction entre 4 profils. La ligne de lumière ne subit aucune interruption grâce au ruban LED qui recouvre aussi la jonction. Les raccords du profilé YPSILON permettent de créer des motifs géométriques et des jeux de lumière coplanaires. Grain M3x4 pour la fixation de l'étrier linéaire inclus.
The "X" connection has been studied as a terminal between four intersecting profiles. The line of light is not interrupted thanks to the LED strip that also runs inside the fitting. Thanks to fittings for YPSILON profile there is the possibility of creating geometrics patterns and coplanar light effects. Grub screw M3x4 for fixing the linear bracket included.

ÉTRIERS POUR COMPOSITIONS

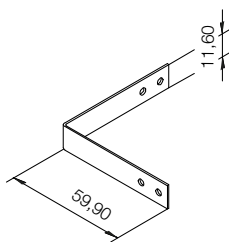

CODES DE BASE / BASE CODES

STA203

Etrier externe en acier pour créer une jonction en « L » verticale. Goujons M3x4 inclus.
External bracket to create a vertical "L" connection. Grub screw M3x4 included.

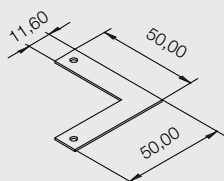

CODES DE BASE / BASE CODES

STA204

Etrier extérieur en acier pour la fixation de 2 profilés coupés à 45°. Goujons M3x4 inclus.
External bracket for fixing profiles cut at 45°. Grub screw M3x4 included.

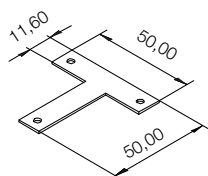

CODES DE BASE / BASE CODES

STA205

Etrier externe en acier pour créer une jonction en « T ». Dans cette configuration, les profils subissent un processus d'enlèvement de matière pour obtenir un effet optique final impeccable. Goujons M3x4 inclus.
External bracket to create a "T" fitting. In this configuration the profiles undergo a material removal process to obtain an impeccable final optical effect. Grub screw M3x4 included.

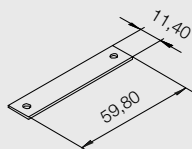

CODES DE BASE / BASE CODES

STA208

Support externe en acier pour fixer deux profilés en ligne. Goujons M3x4 inclus.
External bracket to fix two profiles in line. Grub screw M3x4 included.

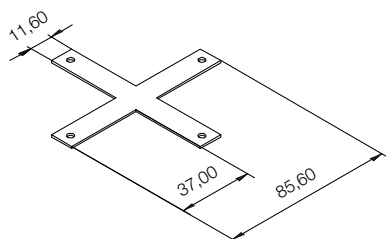

CODES DE BASE / BASE CODES

STA209

Etrier externe en acier pour créer un raccord en « X ». Dans cette configuration, les profils subissent un processus d'enlèvement de matière pour obtenir un effet optique final impeccable. Goujons M3x4 inclus.
External bracket for fixing of 4 profiles. In this configuration the profiles undergo a material removal process to obtain an impeccable final optical effect. Grub screw M3x4 included.

Raccord en L

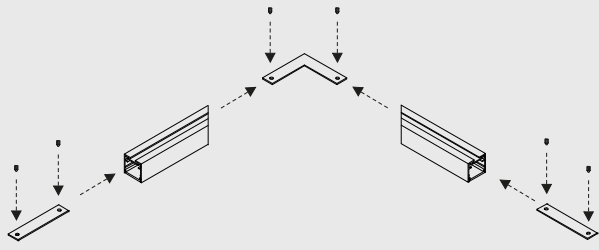

Raccord en T

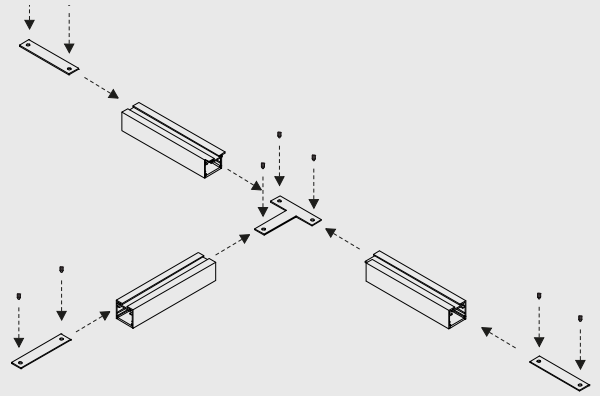

Raccord vertical en L

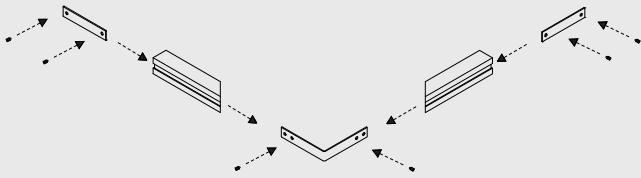

Raccord en X

